

otmedical®

Innovative Präzision
Made in Germany



OT-F² / OT-F³
Produktkatalog

OT MEDICAL

So bestellen Sie bei uns

BESTELL- UND LIEFERINFORMATIONEN

Unser Kunden-Service

Montag bis Donnerstag	08:00 bis 17:00 Uhr
Freitag	08:00 bis 16:00 Uhr
Telefon	0421-557161-0
Fax	0421-557161-95
E-Mail	verkauf@ot-medical.de

Unser Versand-Service

Bei Bestelleingang **bis 12:30 Uhr** (10:30) von Montag bis Donnerstag (Freitag) erfolgt die Anlieferung bei Ihnen innerhalb der nächsten drei Werktage.

Folgende Zustelloptionen stehen Ihnen **mit Aufschlag** zur Verfügung:

- vor 12 Uhr/ vor 10 Uhr
- am Samstag und auf die deutschen Inseln

Bei Fragen und für nähere Informationen wenden Sie sich bitte an unseren Kunden-Service.

Sie haben eine Rücksendung?

Für Deutschland gelten folgende Rücksendebedingungen:

- › Rücknahme nur innerhalb von 3 Monaten nach Rechnungsdatum
- › Ware nur in unbeschädigter, unbeschrifteter Originalverpackung
- › Beifügen einer Rechnungs- oder Lieferscheinkopie
- › Sicherung der Ware gegen Transport- und Versandschäden
- › Ausreichende Frankierung als Wertpaket
(unfreie Rücksendungen werden nicht angenommen)

Für Implantate gelten folgende Sonderregelungen:

- › Implantate werden gegen andere Implantate beliebiger Größe, aber gleicher Produktlinie umgetauscht
- › Implantate müssen noch mindestens **12 Monate** steril sein
- › Eine Gutschrift von Implantaten ist nicht möglich!

***Unbeschädigte Originalverpackung bedeutet**, dass der Außenkarton vollkommen intakt und original versiegelt ist. Das Etikett und der Außenkarton müssen sauber, unbeschädigt und unbeschriftet sein. Mit dieser Regelung garantieren wir Ihnen den jederzeit einwandfreien Zustand unserer Produkte.

Allgemeine Geschäftsbedingungen

Unsere geltenden Datenschutzhinweise und unsere allgemeinen Geschäftsbedingungen sind unter www.ot-medical.de abrufbar. Auf Wunsch schicken wir Ihnen diese gern auch postalisch zu.

Ihre Kundennummer bei uns:

--	--	--	--	--	--	--	--	--	--

OT-F²/OT-F³ IMPLANTATSYSTEM

Inhaltsverzeichnis

SYSTEMÜBERSICHT

Seite 5 - 11

OT-F ² /OT-F ³ Systemvorstellung	5
OT-F ² Implantatübersicht	6/7
OT-F ³ Implantatübersicht	8/9
OT-F ² /OT-F ³ Implantatverpackung	10/11

CHIRURGIE

Seite 12 - 21

OT-F ² OP-Tray Inhalt	12-15
OT-F ³ OP-Tray Inhalt	16-20
OT-F ² /OT-F ³ Instrumentarium und Zubehör	21

PROTHETIK

Seite 22 - 43

OT-F ² /OT-F ³ Prothetikübersicht	22
OT-F ¹ Indikationsübersicht	23
OT-F ² /OT-F ³ Abformung & Modellherstellung	24-27
OT-F ² /OT-F ³ Prothetikkomponenten	28-43



OT MEDICAL

Made in Germany

Qualität und Weiterentwicklung unserer Produkte sichern

Unsere Produkte sind die Grundlage einer hochwertigen medizinischen Versorgung. Für die Bedürfnisse und Anforderungen aus der täglichen Praxis unserer Kunden sind wir stets offen und bemüht, Anwendung und Nutzen zu maximieren. Im Mittelpunkt stehen dabei eine effektive, zuverlässige und sichere Behandlungsmethodik sowie eine funktionale und ästhetische Patientenversorgung.

Wir sind dem medizinischen und technischen Fortschritt bei der Weiterentwicklung unserer Produkte verpflichtet. Bei Sicherheit und Qualität darf es daher keine Kompromisse geben.

Wir bekennen uns dabei zu dem Qualitätsmerkmal „Made in Germany“ und setzen auf unsere hochqualifizierten und motivierten Mitarbeiter.

Zufriedene Mitarbeiter sind der Schlüssel zum Erfolg

Produkte nach höchsten Qualitätsansprüchen und wissenschaftlichem Kenntnisstand sowie überzeugte und zufriedene Kunden stehen im Mittelpunkt unserer täglichen Arbeit. Um dieses Ziel zu erreichen, ist uns die Zufriedenheit unserer Mitarbeiter ein zentrales Anliegen. Jeder Einzelne trägt mit seinen Fähigkeiten und Erfahrungen maßgeblich zum gemeinsamen Erfolg bei.

Partnerschaft mit überzeugten Kunden

Den gemeinsamen Erfolg unserer Arbeit verdanken wir unseren Kunden. Wir möchten mit unseren Produkten und Dienstleistungen überzeugen und partnerschaftlich und nachhaltig mit ihnen zusammenarbeiten.

Wir arbeiten lösungsorientiert und qualitätsbewusst

Die erzielten Arbeitsergebnisse wie auch die Effektivität der Ausführungen sollen Freude machen. Es geht nicht nur um das Erfüllen von Vorschriften, es geht um eine kontinuierliche Verbesserung unserer Prozesse. Auftretende Probleme werden analysiert, bewertet und zielgerichtet korrigiert. Gemeinsam wollen wir dabei unsere Umwelt nachhaltig verbessern und Arbeitssicherheit und Gesundheitsschutz fördern.

Grundlage für die Herstellung von qualitativ hochwertigen Zahnimplantaten und deren Zubehör ist die Erfüllung aller normativen Anforderungen des Medizinproduktegesetzes.

Darüber hinaus führen wir im Rahmen unserer internationalen Forschungs- und Entwicklungstätigkeit regelmäßig Studien, Tests und Analysen durch.

Ihr OT medical-Team



OT-F²/OT-F³ IMPLANTATSYSTEM

Innenverbindung

OT-F² UND OT-F³

Identische Innenverbindung „FourByFour®“

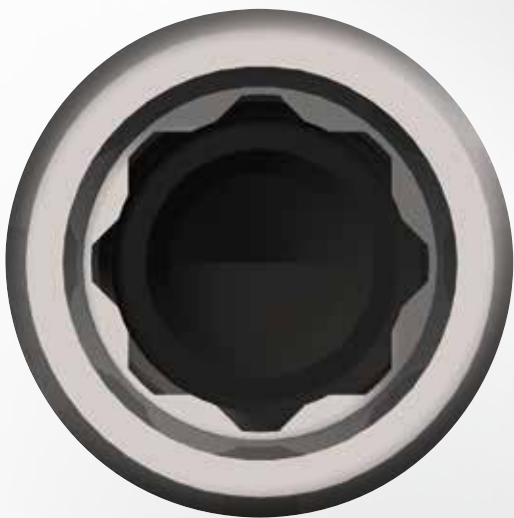

Die einheitliche FourByFour® Innenverbindung zeichnet sich durch eine einfache, sichere Positionierung der vielfältigen prothetischen Komponenten aus. Platform Switching, das konische Eintrittsprofil und die hochpräzise Rotationsicherung sind überzeugende Merkmale dieses modernen Konzeptes.

Das umfangreiche Prothetik-Sortiment der beiden untereinander kompatiblen Systeme OT-F² und OT-F³ ist kostengünstig und sorgt für Übersichtlichkeit und Anwenderfreundlichkeit.

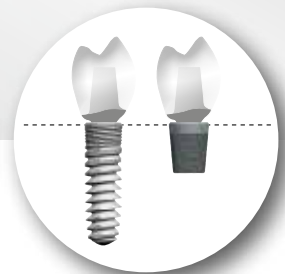

- PROTHETISCHE KOMPATIBILITÄT
aufgrund der identischen Innenverbindung der OT-F²- und OT-F³-Implantate
- PLATFORM-SWITCHING
bessere Ästhetik durch kräftiges Weichgewebe und langfristigen Erhalt krestalen Knochens
- KONISCHES EINTRITTSPROFIL
gewährleistet eine sichere und dichte Implantat-Abutment-Verbindung
- HOCHPRÄZISE ROTATIONSSICHERUNG
für eine einfache, stabile Positionierung der prothetischen Komponenten

OT-F² IMPLANTATSYSTEM

Systemvorstellung

OT-F² BSE-Oberflächenaufnahmen
Bildquelle: Dr. Dirk Duddeck | dedeMED

OT-F² SCHRAUBIMPLANTAT

Starker Begleiter im implantologischen Alltag

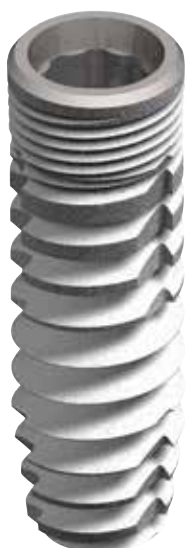
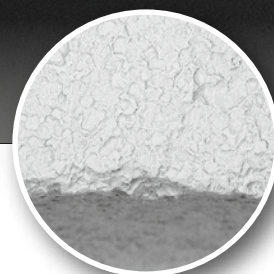
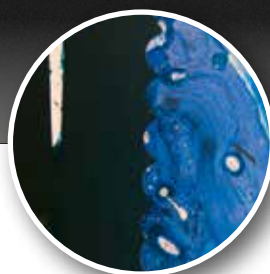

- SELBSTSCHNEIDENDES MAKROGEWINDE für eine sichere Insertion und definierte Primärstabilität in Verbindung mit einem optimierten Bohrerdesign
- KRESTALES MIKROGEWINDE für eine ideale Kräfteverteilung, gesteigertes Knochenwachstum und mehr Vitalität
- NANOPLAST® PLUS-OBERFLÄCHE (HA-gestrahlt und doppelt säurebehandelt) sorgt für eine optimale Osteokonduktivität
- EINFACHES & ZEITEFFIZIENTES BOHRKONZEPT durch längenkongruente Bohrer mit wahlweise anzuwendenden Bohrstopps

OT-F² IMPLANTATSYSTEM

Implantatübersicht

OT-F² Schraubimplantat

Implantatdesign

Das innovative Implantatdesign des OT-F² Implantats stellt eine neue Auslegung eines selbstschneidenden Kompressionsgewindes dar. Die speziell geformten Schnittkerben setzen den Eindrehwiderstand des Implantates herab, ohne die hohe Primärstabilität zu beeinflussen.

Das kreistale Mikrogewinde sichert den Erhalt des zirkulären kortikalen Knochens. Der initial hohe BIC (Bone-Implant-Contact) ermöglicht einen sicheren Übergang von Primär- in Sekundärstabilität und somit eine hervorragende Osseointegration.

Platform-Switching, konisches Eintrittsprofil und die hochpräzise FourByFour®-Rotationsicherung zeichnen die Implantat-Abutment-Verbindung aus.

Implantatoberfläche

Die Mikro- und Makrostrukturen der HA-gestrahlten und säurebehandelten NanoPlast® Plus Oberfläche sorgen für eine optimale Osteokonduktivität und ermöglichen dadurch eine sichere knöcherne Integration. Das fortschrittliche und wissenschaftlich erprobte Herstellungsverfahren gewährleistet eine reine Oberfläche ohne schädliche Residuen.

Indikationen

Neben der Insertion in den bereits langfristig abgeheilten Kieferknochen (Spätimplantation), eignet sich das OT-F²-Implantat auch für die verzögerte Insertion (6 - 8 Wochen nach Zahnextraktion) sowie unter entsprechenden Bedingungen zur Sofortimplantation (direkt nach Zahnextraktion). OT-F²-Implantate können in allen Knochenqualitäten des Ober- und Unterkiefers (D1-D4) eingesetzt werden.

Bitte beachten Sie die Indikationseinschränkungen für Implantate mit dem Durchmesser 3.40 in der Gebrauchsanleitung.

Dieses Piktogramm weist darauf hin, dass ein so gekennzeichnetes Produkt ausschließlich dem OT-F²-Implantatssystem zugeordnet ist.

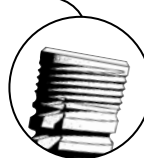

Material: Titan Grad 4

Durchmesser	Länge	Art.-Nr.
3.40 mm ●	8 mm	02-1342080010
3.40 mm ●	10 mm	02-1342100010
3.40 mm ●	12 mm	02-1342120010
3.40 mm ●	14 mm	02-1342140010
3.40 mm ●	16 mm	02-1342160010
3.80 mm ●	8 mm	02-1382080010
3.80 mm ●	10 mm	02-1382100010
3.80 mm ●	12 mm	02-1382120010
3.80 mm ●	14 mm	02-1382140010
3.80 mm ●	16 mm	02-1382160010
4.10 mm ●	8 mm	02-1412080010
4.10 mm ●	10 mm	02-1412100010
4.10 mm ●	12 mm	02-1412120010
4.10 mm ●	14 mm	02-1412140010
4.10 mm ●	16 mm	02-1412160010
5.00 mm ●	8 mm	02-1502080010
5.00 mm ●	10 mm	02-1502100010
5.00 mm ●	12 mm	02-1502120010
5.00 mm ●	14 mm	02-1502140010

„Take care“-Patientenset, 10er Pack

09-700370001

Inkl. Patientenbroschüre mit Pflege- und Ernährungshinweisen sowie praktischen Hilfs- und Pflegemitteln



Hinweis

M1.6
M1.8

OT-F²-Implantate \varnothing 3.40/3.80 sind mit einem M1.6 Innengewinde versehen, Implantate \varnothing 4.10/5.00 mit einem M1.8 Innengewinde.

OT-F³ IMPLANTATSYSTEM

Systemvorstellung

OT-F³ KURZES PORENIMPLANTAT

Schonende Alternative für verlässliche Ergebnisse

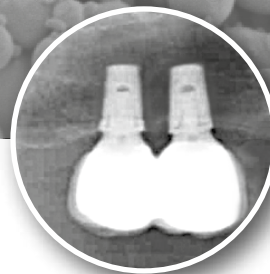
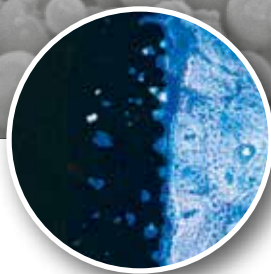
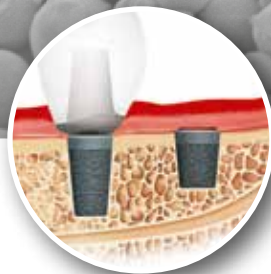
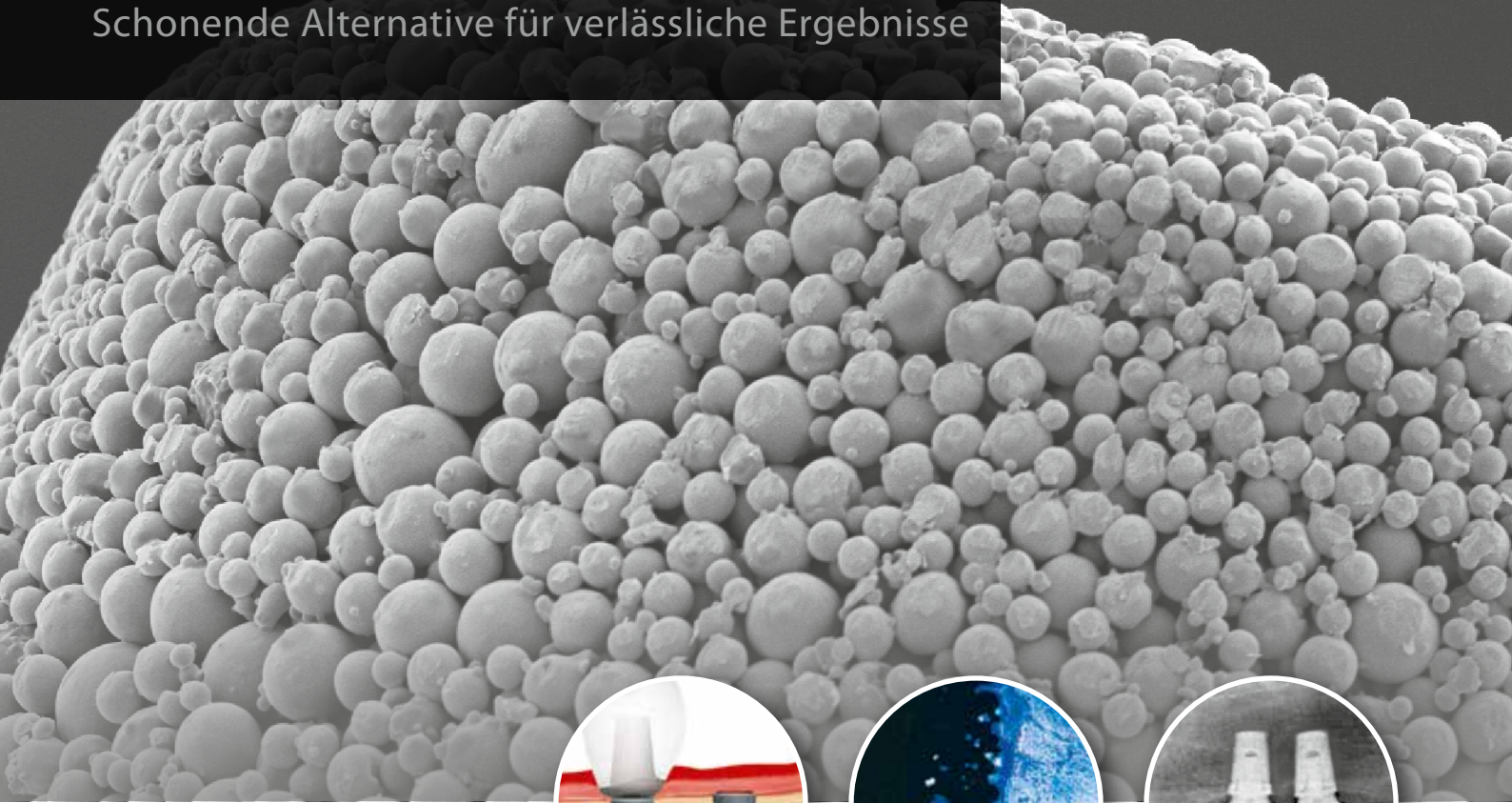

- KURZES, KONISCHES PRESS-FIT-IMPLANTAT zur Insertion bei geringem vertikalen Knochenangebot
- GESINTERTE, PORÖSE OBERFLÄCHE ermöglicht knöchernes Einwachsen in die gesamte dreidimensionale Struktur
- EINZIGARTIGE OBERFLÄCHENTOPOGRAPHIE erlaubt ein Kronen-Wurzel-Verhältnis von 2:1 und Einzelzahnversorgung
- KOMPAKTE, ÜBERSICHTLICHE CHIRURGIEKASSETTE für schneidende Bohrer, komprimierende Osteotome und schneidende Osteotome für internen Sinuslift

OT-F³ IMPLANTATSYSTEM

Implantatübersicht

OT-F³ Press-Fit Implantat

Implantatdesign

OT-F³ ist ein kegelförmiges, an seinem apikalen Durchmesser leicht abgerundetes, zweiphasiges Implantat, das durch Einklopfen auf Knochenniveau inseriert wird.

Mit seiner einzigartigen Oberflächentopographie erlaubt das kurze, konische Press-Fit-Porenimplantat bei geringem vertikalen Knochenangebot eine prothetische Versorgung mit einem Kronen-Wurzel-Verhältnis von 2:1.

Implantatoberfläche

Die gesinterte, poröse Oberfläche ermöglicht ein knöchernes Einwachsen in die gesamte dreidimensionale Oberflächenstruktur und ist damit entscheidend verantwortlich für die sichere Osseointegration.

Indikationen

Ergänzend zum umfangreichen Indikationsspektrum des Schraubimplantats OT-F² wird das OT-F³-Implantat in die bereits langfristig abgeheilten, stark atrophierten Kieferbereiche des posterioren Unterkiefers oberhalb des Nervus mandibularis (Nervus alveolaris inferior) sowie im Oberkiefer unterhalb des Sinus maxillaris eingesetzt. OT-F³-Implantate sollten aufgrund des eingeschränkten „blood support“ nicht in stark kortikalen Knochen (D1) eingesetzt werden.

Wichtig: Die transgingivale Einheilung ist nicht zulässig!

Eigenschaften kurzer Implantate

- Indiziert bei verringertem vertikalen Knochenangebot, aber ausreichender Knochenbreite im Seitenzahnbereich des Ober- und Unterkiefers
- Verringertes Risiko intraoperativer Komplikationen
- Geringere körperliche und psychische Belastung durch Vermeidung aufwändiger chirurgischer Augmentationsmaßnahmen
- Reduzierung des finanziellen Aufwands
- Hohe Patientenzufriedenheit
- Kurze Implantate erreichen in aktuellen Studien gleiche Erfolgsraten wie längere Implantate

Dieses Piktogramm weist darauf hin, dass ein so gekennzeichnetes Produkt ausschließlich dem OT-F³-Implantatsystem zugeordnet ist.



Material: Titan Grad 5

Durchmesser	Länge	Art.-Nr.
3.80 mm ●	7 mm	03-1383070010
3.80 mm ●	9 mm	03-1383090010
4.10 mm ●	5 mm	03-1413050010
4.10 mm ●	7 mm	03-1413070010
4.10 mm ●	9 mm	03-1413090010
5.00 mm ●	5 mm	03-1503050010
5.00 mm ●	7 mm	03-1503070010
5.00 mm ●	9 mm	03-1503090010



„Take care“-Patientenset, 10er Pack 09-700370001

Inkl. Patientenbroschüre mit Pflege- und Ernährungshinweisen sowie praktischen Hilfs- und Pflegemitteln



Hinweis

M1.6
M1.8





OT-F³-Implantate \varnothing 3.80 sind mit einem M1.6 Innengewinde versehen, Implantate \varnothing 4.10/5.00 mit einem M1.8 Innengewinde.

OT-F²/OT-F³ IMPLANTATSYSTEM

Implantatverpackung

Die Farbkodierung der Produkte

Um die Versorgung vielfältiger Indikationen zu gewährleisten, stehen die Implantatsysteme OT-F² und OT-F³ in mehreren Durchmessern und Längen zur Verfügung. Eine durchgängige Farbkodierung erleichtert dem Anwender-Team die Zuordnung der einzelnen Komponenten. Sie finden diese Kennzeichnungen auf allen Implantat- sowie Prothetikverpackungen. Alle chirurgischen Bohrer, Insertionsschlüssel, Verschlusschrauben, Gingivaformer, Abdruckpfosten und sämtliche Aufbauten sind in allen Durchmessern farbkodiert.

Durchmesser	Farbcode	Farbmarkierung
3.40 mm	grün	 
3.80 mm	gelb	
4.10 mm	rot	
5.00 mm	blau	



OT-F²/OT-F³ IMPLANTATSYSTEM

Implantatverpackung

Alle wichtigen Produktinformationen

Die Umverpackung und die aufgebrachten Etiketten informieren bereits vor dem Öffnen über alle wichtigen Details zum Produkt: Sterilitätsablaufdatum, Oberflächenbeschaffenheit, Implantatlänge und -durchmesser, Artikel- und Lot-Nummer. Die Lot-Nummer bietet die Grundlage für die Rückverfolgung sämtlicher Produktinformationen und ist für die Bearbeitung von Rücksendungen oder Reklamationen eine wichtige Voraussetzung.

In der Umverpackung befindet sich die Gebrauchsanleitung mit wichtigen Hinweisen zur Vorgehensweise bei der Insertion des Implantates. Zusätzlich liegen Etiketten bei, die für die Dokumentation in der Patientenkartei oder dem Implantatpass verwendet werden können.

Das Implantat wird bestens geschützt in der gammasterilen Verpackung mit der passenden Verschlusschraube geliefert.

Das OT-F² Implantat ist in seiner Verpackung bereits auf einem Insertionsschlüssel mit Latschansatz montiert. Zur maschinellen Insertion wird der Latschansatz des Insertionsschlüssels direkt im Winkelstück fixiert, wohingegen zur manuellen Insertion ein entsprechender Adapter zur Verfügung steht.



- **Zur maschinellen Insertion**
Entnahme des Implantats durch Aufstecken des Insertionsschlüssels im Winkelstück

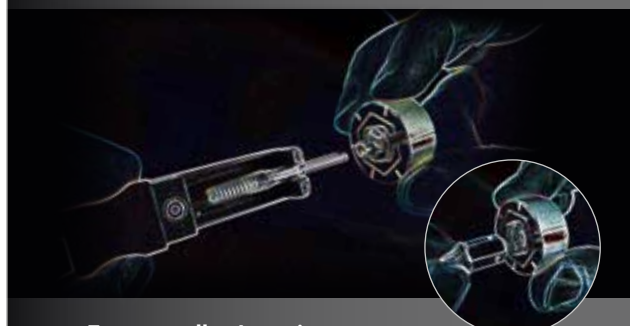

- **Zur manuellen Insertion**
Entnahme des Implantats durch Aufstecken des Adapters (Art-Nr. 02-7009006500) mit Fingerrad

Das OT-F³ Implantat wird auf einem „Fix-and-Click“-Implantatträger mit Ausdrück-Funktion geliefert. Diese erlaubt ein einfaches Fixieren des Implantats in der vorbereiteten Präparation.

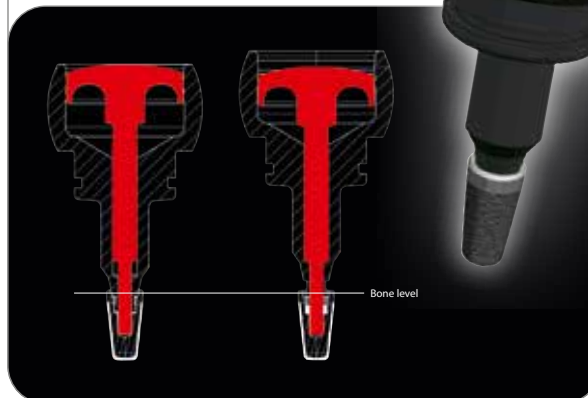

Weitere Informationen entnehmen Sie der in der Implantatverpackung enthaltenen Gebrauchsanleitung.



OT-F² IMPLANTATSYSTEM

Chirurgie – OP-Tray

Eigenschaften

- Effizientes Bohrkonzept mit längenkongruenten Bohrern und Bohrstopps
- Effektives und selbsterklärendes Bohrprotokoll
- Einfache Zuordnung der Komponenten nach Gebrauch und Reinigung



Das OT-F² Bohrprotokoll ermöglicht einfaches, sicheres und zeiteffizientes Arbeiten in der täglichen Praxis.

Mit der Vereinigung von Konus- und Finalbohrern wurde ein Bohrerdesign umgesetzt, das durch seine einzigartige Schneidengeometrie und Effizienz überzeugt. Abgestimmt auf die individuellen Implantatlängen können die neuen OT-F² Finalbohrer auf Wunsch mit Bohrstopps versehen werden und bieten ein Höchstmaß an Sicherheit für den Implantologen.

Das kompakte und übersichtliche OT-F² OP-Tray beinhaltet alle benötigten Bohrer und Hilfswerkzeuge zur Insertion der OT-F² Implantate von Durchmesser 3.40 bis 5.00 mm.

Die selbsterklärende Grafik veranschaulicht den OP-Ablauf und erleichtert die Zuordnung der Instrumente nach Gebrauch und Reinigung. Die logische Instrumentenanordnung in dem kompakten Tray erlaubt ein intuitives Handling und bietet Arbeitserleichterung für Behandler und Team.









OT-F² IMPLANTATSYSTEM

Chirurgie – OP-Tray

CHIRURGIE

OT-F² Surgical Tray (OP-Tray) - Inhalt

	Bezeichnung	Art.-Nr.
	OT-F² Surgical Tray (OP-Tray) , bestückt	02-8009002110
	INHALT:	
	Chirurgiekassette OT-F ² , unbestückt	02-8009001110
Pilot Drill (Pilotbohrer) ●		
	PD OT-F2 ø 2.0 L8	8 mm
	PD OT-F2 ø 2.0 L10	10 mm
	PD OT-F2 ø 2.0 L12	12 mm
	PD OT-F2 ø 2.0 L14	14 mm
	PD OT-F2 ø 2.0 L16	16 mm
Final Drill (Finalbohrer) 3.40 ●		
	FD OT-F2 ø 3.4 L8	8 mm
	FD OT-F2 ø 3.4 L10	10 mm
	FD OT-F2 ø 3.4 L12	12 mm
	FD OT-F2 ø 3.4 L14	14 mm
	FD OT-F2 ø 3.4 L16	16 mm
Final Drill (Finalbohrer) 3.80 ●		
	FD OT-F2 ø 3.8 L8	8 mm
	FD OT-F2 ø 3.8 L10	10 mm
	FD OT-F2 ø 3.8 L12	12 mm
	FD OT-F2 ø 3.8 L14	14 mm
	FD OT-F2 ø 3.8 L16	16 mm
Final Drill (Finalbohrer) 4.10 ●		
	FD OT-F2 ø 4.1 L8	8 mm
	FD OT-F2 ø 4.1 L10	10 mm
	FD OT-F2 ø 4.1 L12	12 mm
	FD OT-F2 ø 4.1 L14	14 mm
	FD OT-F2 ø 4.1 L16	16 mm
Final Drill (Finalbohrer) 5.00 ●		
	FD OT-F2 ø 5.0 L8	8 mm
	FD OT-F2 ø 5.0 L10	10 mm
	FD OT-F2 ø 5.0 L12	12 mm
	FD OT-F2 ø 5.0 L14	14 mm





– Fortsetzung Seite 14 –



OT-F² IMPLANTATSYSTEM

Chirurgie – OP-Tray

OT-F² Surgical Tray (OP-Tray) - Inhalt

	Bezeichnung	Art.-Nr.
	Drill Stop (Bohrstopp) je 1 Bohrstopp für PD, FD ø 3.40/3.80/4.10/5.00	02-7209002400
Implant Driver (Insertionsschlüssel) – Latsch-Ansatz für Winkelstück		
	 Durchmesser 3.40 mm ●	02-7349086000
	 Durchmesser 3.80 mm ●	02-7389086000
	 Durchmesser 4.10 mm ●	02-7419086000
	 Durchmesser 5.00 mm ●	02-7509086000

Hinweis

Bitte beachten Sie, dass die folgenden älteren Winkelstücke **nicht kompatibel** zu den Insertionsschlüsseln mit dem am Schaft befindlichen W&H Hexagon-Spannsystem sind:

- Nouvag Typ: CA 16:1 (SN: 5060 - SN: HD 1928)
- KAVO Typ: 67 HC Reduzierkopf 2:1 externes Kühlsystem
- KAVO Typ: 67 IC Reduzierkopf 2:1 internes Kühlsystem
- Dyna Typ: Dyna-Surg 18:1

– Fortsetzung Seite 15 –



OT-F² IMPLANTATSYSTEM

Chirurgie – OP-Tray

CHIRURGIE

OT-F² Surgical Tray (OP-Tray) - Inhalt

	Bezeichnung	Art.-Nr.
	Direction Indicator (Parallelindikator)	01-7009007400
	Depth Gauge (Tiefenmesssonde) 2.0	02-7009007140
	Prosthetic Driver (Prothetikschlüssel) 1.30 mm Hex mittel 12 mm Schaftlänge	02-7139126010
	Adapter (Adapter) für Instrumente mit Latschansatz (Winkelstück) für Fingerrad und Drehmomentschlüssel	02-7009006500
	Finger Key (Fingerrad) ø 20.0 mm	01-7009005200
	Drill Extension (Bohrerverlängerung)*	01-7009004200
	OT-F² X-Ray Indicator (Röntgen-Indikator) Transparente Folie zur Auflage auf eine Panorama- Röntgen-Aufnahme zwecks Bestimmung der Implantat- durchmesser und -längen, Vergrößerungsfaktoren: 1:1/1:1,25/1:1,40	02-8009003100



OT-F³ IMPLANTATSYSTEM

Chirurgie – OP-Tray

Eigenschaften

- OT-F³ Bohrer der neuen Generation
- Vereinfachtes und zeiteffizientes Bohrkonzept
- Effektives und selbsterklärendes Bohrprotokoll, intuitives Handling
- Einfache Zuordnung der Komponenten nach Gebrauch und Reinigung



Abbildung zeigt komplett bestücktes OT-F³ OP-Tray inklusive OT-F³ Ergänzungset „Sinuslift“

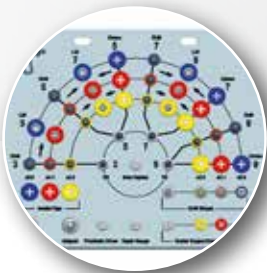

Das neu konzipierte OT-F³ OP-Tray enthält alle Komponenten für die Implantatbettpräparation: schneidende Bohrer für die Präparation des kortikalen Knochens (D1/D2), komprimierende Osteotome für die Kondensation des spongiösen Knochens (D3/D4) sowie alle benötigten Hilfswerkzeuge für die Insertion von OT-F³-Implantaten. Apikal konkave, schneidende Osteotome für den internen Sinuslift können ergänzt werden.

Durch das weiterentwickelte Bohrerdesign mit wahlweise einsetzbaren Bohrstopps wird ein Höchstmaß an intraoperativer Sicherheit gewährleistet.

Die neue Generation der OT-F³-Bohrer ist jetzt vor Kopf schneidend ausgelegt, bietet ein vereinfachtes Handling und verkürzt das bisherige Präparations-Protokoll deutlich.

Die selbsterklärende Grafik veranschaulicht den OP-Ablauf und erleichtert die Zuordnung der Instrumente nach Gebrauch und Reinigung. Die logische Instrumentenanordnung in dem kompakten Tray erlaubt ein intuitives Handling und bietet Arbeitserleichterung für Behandler und Team.







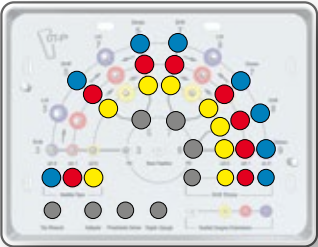

OT-F³ IMPLANTATSYSTEM

Chirurgie – OP-Tray

CHIRURGIE

OT-F³ Surgical Tray (OP-Tray) - Inhalt

	Bezeichnung	Art.-Nr.
	OT-F³ Surgical Tray (OP-Tray), bestückt	03-8009002110
	INHALT:	
	Chirurgiekassette OT-F ³ , unbestückt	03-8009001110
Pilot Drill (Pilotbohrer) ●	PD OT-F3 L5	5 mm
	PD OT-F3 L7	7 mm
	PD OT-F3 L9	9 mm
Final Drill (Finalbohrer) 3.80 ●	FD OT-F3 ø 3.8 L5	5 mm
	FD OT-F3 ø 3.8 L7	7 mm
	FD OT-F3 ø 3.8 L9	9 mm
Final Drill (Finalbohrer) 4.10 ●	FD OT-F3 ø 4.1 L5	5 mm
	FD OT-F3 ø 4.1 L7	7 mm
	FD OT-F3 ø 4.1 L9	9 mm
Final Drill (Finalbohrer) 5.00 ●	FD OT-F3 ø 5.0 L5	5 mm
	FD OT-F3 ø 5.0 L7	7 mm
	FD OT-F3 ø 5.0 L9	9 mm
	Drill Stop (Bohrstopp) je 1 Bohrstopp für PD, FD ø 3.80/4.10/5.00	03-7209002400













– Fortsetzung Seite 18 –



OT-F³ IMPLANTATSYSTEM

Chirurgie – OP-Tray

OT-F³ Surgical Tray (OP-Tray) - Inhalt

	Bezeichnung	Länge	Art.-Nr.
Trial Fit Gauge (Messlehre) - konvex 3.80 ●			
	Durchmesser max. 3.60 mm	5 mm	03-7389056100
	Durchmesser max. 3.60 mm	7 mm	03-7389076100
	Durchmesser max. 3.60 mm	9 mm	03-7389096100
Trial Fit Gauge (Messlehre) - konvex 4.10 ●			
	Durchmesser max. 3.90 mm	5 mm	03-7419056100
	Durchmesser max. 3.90 mm	7 mm	03-7419076100
	Durchmesser max. 3.90 mm	9 mm	03-7419096100
Trial Fit Gauge (Messlehre) - konvex 5.00 ●			
	Durchmesser max. 4.80 mm	5 mm	03-7509056100
	Durchmesser max. 4.80 mm	7 mm	03-7509076100
	Durchmesser max. 4.80 mm	9 mm	03-7509096100
	Insertion Tip (Einbringaufsatz) 3.80 ●		03-7389006200
	Insertion Tip (Einbringaufsatz) 4.10 ●		03-7419006200
	Insertion Tip (Einbringaufsatz) 5.00 ●		03-7509006200

– Fortsetzung Seite 19 –











OT-F³ IMPLANTATSYSTEM

Chirurgie – OP-Tray

CHIRURGIE

OT-F³ Surgical Tray (OP-Tray) - Inhalt

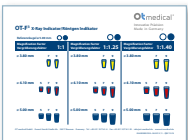









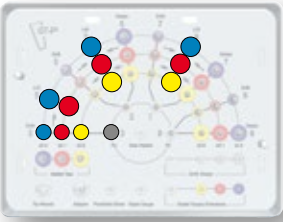

	Bezeichnung	Art.-Nr.
	Tip Wrench (Schlüssel für Aufsätze)	03-7009006100
	Depth Gauge (Tiefenmesssonde)	03-7009007140
 	Prosthetic Driver (Prothetikschlüssel) 1.30 mm Hex Latschansatz für Winkelstück lang 13,5 mm	02-7179003000
	Adapter (Adapter) für Instrumente mit Latschansatz (Winkelstück) für Fingerrad und Drehmomentschlüssel	02-7009006500
	Osteotome Hammer**	03-7009006200
	Osteotome Handle, straight (Osteotom Griff, gerade)	03-7009006300
	Osteotome Handle, bended (Osteotom Griff, gebogen)	03-7009006400
	OT-F³ X-Ray Indicator (Röntgen-Indikator) Transparente Folie zur Auflage auf eine Panorama- Röntgen-Aufnahme zwecks Bestimmung der Implantat- durchmesser und -längen, Vergrößerungsfaktoren: 1:1/1:1,25/1:1,40	03-8009003100



OT-F³ IMPLANTATSYSTEM

Chirurgie – Ergänzungsset „Sinuslift“

Sinuslift Instrumente
zur Erweiterung des OP-Trays

	Bezeichnung		Länge	Art.-Nr.
	OT-F³ Ergänzungsset „Sinuslift“ (Chirurgiekassette ist nicht im Lieferumfang enthalten)			03-8009002510
INHALT:				
	Pilot Drill (Pilotbohrer)	● PD OT-F3 L3	3 mm	03-7009032100
	Final Drill (Finalbohrer) 3.80	● FD OT-F3 ø 3.8 L3	3 mm	03-7389032110
	Final Drill (Finalbohrer) 4.10	● FD OT-F3 ø 4.1 L3	3 mm	03-7419032110
	Final Drill (Finalbohrer) 5.00	● FD OT-F3 ø 5.0 L3	3 mm	03-7509032110
Osteotome Tip (Osteotom) – konkav, schneidend 3.80 ●				
	Durchmesser max. 3.60 mm		7 mm	03-7389076800
	Durchmesser max. 3.60 mm		9 mm	03-7389096800
Osteotome Tip (Osteotom) – konkav, schneidend 4.10 ●				
	Durchmesser max. 3.90 mm		5 mm	03-7419056800
	Durchmesser max. 3.90 mm		7 mm	03-7419076800
	Durchmesser max. 3.90 mm		9 mm	03-7419096800
Osteotome Tip (Osteotom) – konkav, schneidend 5.00 ●				
	Durchmesser max. 4.80 mm		5 mm	03-7509056800
	Durchmesser max. 4.80 mm		7 mm	03-7509076800
	Durchmesser max. 4.80 mm		9 mm	03-7509096800

OT-F²/OT-F³ IMPLANTATSYSTEM

Chirurgie – Instrumentarium

CHIRURGIE

Zusätzliche Instrumente und Zubehör

	Bezeichnung	Art.-Nr.
	Bone Trephine (Knochenkammfräse) Zur Entfernung des Periosts sowie zur Glättung und Ebnung des Kieferkammreliefs	01-7009004100
	Torque Wrench (Drehmomentschlüssel) NEU* Einstellbar: 10 – 70 Ncm	01-7009007700
	Finger Key (Fingerrad) ø 10.0 mm	01-7009005100
	Center Punch (Zentrierstanze) 3.50 mm Zur manuellen Wiedereröffnung der Gingiva	01-7009007100
	Drill Extension (Bohrerverlängerung)* (standardmäßig im OT-F ² OP-Tray enthalten)	01-7009004200
	Prosthetic Driver (Prothetikschlüssel) 1.30 mm Hex Latschansatz für Winkelstück kurz 7,2 mm lang 13,5 mm (standardmäßig im OT-F ³ OP-Tray enthalten)	02-7179002000 02-7179003000
	Prosthetic Driver (Prothetikschlüssel) 1.30 mm Hex Anschluss für Drehmomentschlüssel oder Fingerrad kurz 6 mm Schaftlänge mittel 12 mm Schaftlänge (standardmäßig im OT-F ² OP-Tray enthalten) lang 18 mm Schaftlänge	02-7139066010 02-7139126010 02-7139186010

Zubehör:

Ersatzfilter für OP-Tray, 100er Pack
01-8009001101

OT-F²/OT-F³ IMPLANTATSYSTEM

Prothetikübersicht



Prothetische Aufbauten

Das umfangreiche Prothetik-Sortiment der beiden untereinander kompatiblen Systeme OT-F² und OT-F³ ist kostengünstig und sorgt für Übersichtlichkeit und Anwenderfreundlichkeit. So sind durch die einheitliche FourByFour®-Innenverbindung Versorgungen von der Einzelzahnlücke über kleine und große Brücken hinweg bis zum zahnlosen Kiefer in unterschiedlichen Varianten durchführbar. Ob zementierter, verschraubter oder (bedingt) herausnehmbarer Zahnersatz; ob Standard, individuell oder höchästhetisch – alles ist möglich.

Nähere Informationen zu den Prothetik-Linien finden Sie auf den nachfolgenden Katalogseiten.

All inclusive

Die prothetischen Aufbauten CreativeLine, VersaLine, GoldLine, NaturalLine, HighLine, CeraLine und ProfiLine Stegverbinder werden jeweils mit einer bereits montierten Laborschraube und einer zusätzlichen farbkodierten Definitivschraube geliefert. Die Definitivschraube befindet sich im eckigen Verschlussstopfen des Kunststoff-Röhrchens. Bitte verwenden Sie ausschließlich diese Definitivschraube zum finalen Fixieren der Aufbauten im Munde des Patienten.

Wichtig!

Eine Ausnahme bilden die 4plus6Line-Abutments, die aufgrund ihres intraoperativen Einsatzes bereits mit der montierten Definitivschraube geliefert werden.

In diesem Produktkatalog sind die Implantataufbauten mit folgenden Symbolen gekennzeichnet:



Aufbauten mit Rotationssicherung

Die Aufbauten weisen in ihrer Verbindung zum Implantat einen Vierkant auf, der in acht Rotationsstellungen in der FourByFour®-Verbindung des Implantates positioniert werden kann und somit eine Rotationssicherung zum Implantat darstellt.

















Abwinklung der Aufbauten

Ein zusätzlicher Pfeil verdeutlicht die Richtung, in die der Aufbau abgewinkelt ist (siehe NaturalLine).



Aufbauten ohne Rotationssicherung

Die Aufbauten mit dieser Kennzeichnung weisen keine Rotationssicherung auf und sind somit nicht für die prothetische Versorgung von Einzelzahnkronen geeignet.

Prothetiklinie	Drehmoment	Katalog	Versorgungsmöglichkeiten	
 CreativeLine <i>Temporär Titanaufbau</i>	Zur provisorischen Versorgung und Gestaltung des Emergenzprofils	15 Ncm	S. 28	✓ Kronen u. Brücken - zementiert
 CeraLine <i>Zirkon Aufbau</i>	Hochwertiger Zirkon-Standardaufbau mit Titanbasis zur Anfertigung individueller Zirkonabutments	35 Ncm	S. 28	✓ Kronen u. Brücken - zementiert
 GoldLine <i>Goldbasis Aufbau angießbar</i>	Angießbarer Pfosten zur Anfertigung individueller Abutments in Edelmetall-Legierungen	35 Ncm	S. 29	✓ Kronen u. Brücken - zementiert ✓ Kronen u. Brücken - bedingt herausnehmbar ✓ Teleskop-Versorgungen
 NaturalLine <i>Anatomischer Titanaufbau</i>	Zur Versorgung von zu zementierenden Kronen und Brücken	35 Ncm	S. 30	✓ Kronen u. Brücken - zementiert
 VersaLine <i>Massiver Titanaufbau</i>	Zur Herstellung individueller Aufbauten mittels Fräsverfahren, besonders für die Teleskop- und Konuskronen-Technik	35 Ncm	S. 32	✓ Kronen u. Brücken - zementiert ✓ Teleskop-Versorgungen
 CAD/CAM Scanbody	Hilfsteil zur Erfassung der Implantatposition	Handfest	S. 33	✓ CAD/CAM Versorgung
 HighLine <i>CAD/CAM-Aufbau</i>	Hochwertiger Aufbau mit Titanbasis zur Anfertigung individueller Hybridabutments oder Hybridkronen	35 Ncm	S. 34	✓ Kronen u. Brücken - zementiert ✓ Teleskop-Versorgungen ✓ CAD/CAM Versorgung
 HighLine "C" <i>CAD/CAM-Aufbau</i>	Hochwertiger Aufbau mit Titanbasis für das Chairside-Verfahren	35 Ncm	S. 34	✓ CAD/CAM Versorgung
 CAD/CAM Preform	Massiver Titanaufbau zur Herstellung individueller Abutments durch CAD/CAM-Verfahren	35 Ncm	S. 35	✓ CAD/CAM Versorgung
 4plus6 Line <i>Multi Unit-Aufbau</i>	Zur prothetischen Versorgung zahnloser Kiefer auf 4 bzw. 6 Implantaten	35 Ncm (25 Ncm*; Zylinder)	S. 36	✓ Brücken - bedingt herausnehmbar ✓ Steg-Versorgungen ✓ CAD/CAM Versorgung
 ProfiLine <i>Steg-Aufbau</i>	Aufbau mit Divergenzausgleich zur Anfertigung von konfektionierten u. individuellen Stegkonstruktionen (ein - oder zweiteilig)	35 Ncm	S. 38	✓ Steg-Versorgungen ✓ Brücken - bedingt herausnehmbar ✓ CAD/CAM Versorgung
 TecLine <i>Kugelkopf-Aufbau</i>	Zur Verankerung von Totalprothesen mit O-Ring- oder Dalbo® Plus elliptisch	35 Ncm	S. 39	✓ Totalprothetische Versorgung
 LOCATOR® <i>Locator®-Aufbau</i>	Zur Verankerung von Totalprothesen mit Original LOCATOR® Retentionselementen (Hersteller: Zest Anchors; USA)	35 Ncm	S. 40	✓ Totalprothetische Versorgung
 Titanmagnetics® <i>Magnet-Aufbau</i>	Zur Verankerung von Totalprothesen mit original Gegenmagneten (Hersteller/Vertrieb: Steco; Hamburg)	35 Ncm	S. 42	✓ Totalprothetische Versorgung

*25 Ncm betrifft Zylinder bei Temporärversorgung/
Sofortversorgung der Multi-Unit-Aufbauten

OT-F²/OT-F³ IMPLANTATSYSTEM

Abformung und Modellherstellung

Healing Abutment (Gingivaformer)

Etwa 2 Wochen vor Beendigung der Einheilzeit des Implantates kann die Wiedereröffnung erfolgen. Die Verschlusschraube wird entfernt und durch den Gingivaformer ersetzt. Dieser wird in seiner Höhe so ausgewählt, dass er die umgebende Gingiva überragt.

Es stehen drei Varianten an Gingivaformern zur Verfügung:

- Gingivaformer „Standard“ (gerade/straight)

- für die spätere Versorgung mit TeLine Kugelkopfaufbau (Seite 39) oder ProfilLine Stegaufbau (Seite 38).

- Gingivaformer „Standard“ (ausgestellt/flared)

- bei geringer Schleimhautdicke.
- Maximales Austrittsprofil bereits kurz oberhalb der Implantat-schulter. Spätere Versorgung mit NaturalLine GH 1.2 (Seite 31) oder VersaLine 7.50 mm Höhe (Seite 32) empfohlen.

- Gingivaformer „Slim“ (ausgestellt/flared)

- bei stärkerer Schleimhautdicke.
- Maximales Austrittsprofil durch subgingival schlanke Form erst kurz unterhalb des Durchtritts in die Mundhöhle. Spätere Versorgung mit NaturalLine GH 3.5 (Seite 31) oder VersaLine 11.00 mm Höhe (Seite 32) empfohlen.

Material: Titan Grad 5

Drehmoment: 15 Ncm

Beispiel Ø 4.10 mm, GH 4.0 mm

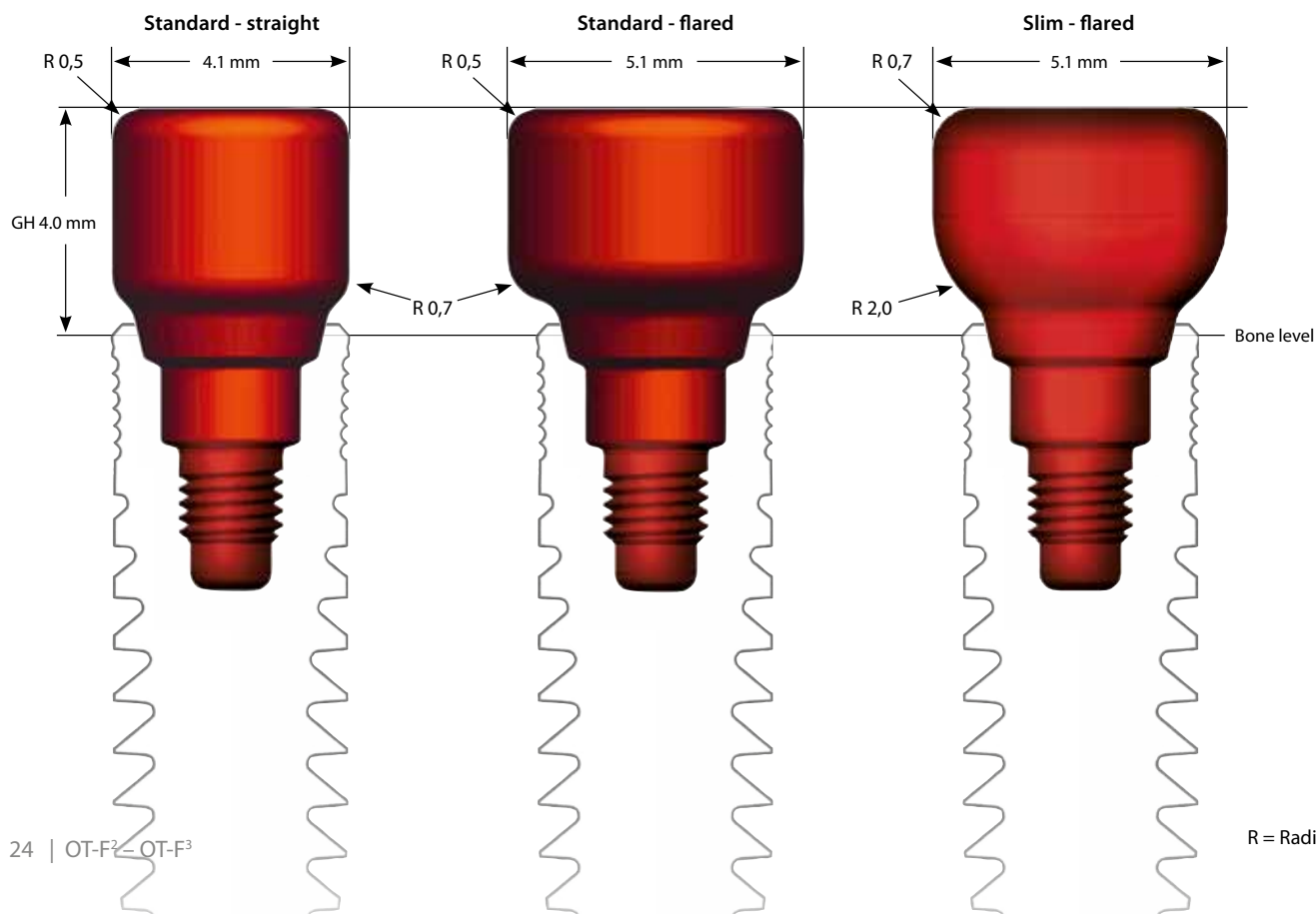



























OT-F²/OT-F³ IMPLANTATSYSTEM

Abformung und Modellherstellung

PROTHETIK



	Durchmesser		Gingivahöhe	Art.-Nr.	
Standard - straight (standard - gerade) 	3.40 mm	● 	 GH 4.00 mm	02-2349042710	
	3.80 mm	● 		GH 4.00 mm	02-2389042710
	4.10 mm	● 		GH 4.00 mm	02-2419042710
	5.00 mm	● 		GH 4.00 mm	02-2509042710
Standard - flared (standard - ausgestellt) 	3.40 mm	● 	 GH 2.00 mm	02-2349022610	
	3.40 mm	● 		GH 4.00 mm	02-2349042610
	3.40 mm	● 		GH 6.00 mm	02-2349062610
	3.80 mm	● 	GH 2.00 mm	02-2389022610	
	3.80 mm	● 		GH 4.00 mm	02-2389042610
	3.80 mm	● 		GH 6.00 mm	02-2389062610
	4.10 mm	● 	GH 2.00 mm	02-2419022610	
	4.10 mm	● 		GH 4.00 mm	02-2419042610
	4.10 mm	● 		GH 6.00 mm	02-2419062610
	5.00 mm	● 	GH 2.00 mm	02-2509022610	
	5.00 mm	● 		GH 4.00 mm	02-2509042610
	5.00 mm	● 		GH 6.00 mm	02-2509062610
Slim - flared (schlank - ausgestellt) 	3.40 mm	● 	 GH 4.00 mm	02-2349042611	
	3.40 mm	● 		GH 6.00 mm	02-2349062611
	3.80 mm	● 	GH 4.00 mm	02-2389042611	
	3.80 mm	● 		GH 6.00 mm	02-2389062611
	4.10 mm	● 	GH 4.00 mm	02-2419042611	
	4.10 mm	● 		GH 6.00 mm	02-2419062611
	5.00 mm	● 	GH 4.00 mm	02-2509042611	
	5.00 mm	● 		GH 6.00 mm	02-2509062611

OT-F²/OT-F³ IMPLANTATSYSTEM

Abformung und Modellherstellung



Impression Copings (Abdruckpfosten)

Beide Abformmethoden – offene sowie geschlossene – erfolgen etwa 2 Wochen nach der Freilegung.

Zur Abdrucknahme wird der Gingivaformer vom Implantat abgeschraubt, der Abdruckpfosten mit seiner FourByFour®-Verbindung in das Implantat eingesetzt und mit dessen Schraube (1.30 mm Hex) fixiert. Im Lieferumfang der Abdruckpfosten für den geschlossenen Abdruck sind Übertragungskapen aus Kunststoff enthalten. Diese gewährleisten das

einfache und präzise Reponieren des Pfostens in der Abdruckmasse und sind nur zum einmaligen Gebrauch vorgesehen.

Grundsätzlich wird die Anfertigung eines individuellen Abdrucklöffels empfohlen.

Material: Titan Grad 5
Drehmoment: 10 Ncm

Open Tray (Offener Abdruck)

Inkl. Schraube

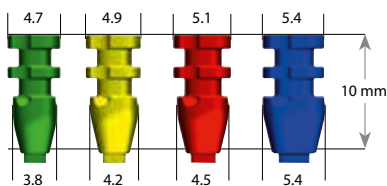

Durchmesser

Art.-Nr.

3.40 mm	●		02-6349003010
3.80 mm	●		02-6389003110
4.10 mm	●		02-6419003110
5.00 mm	●		02-6509003110

Closed Tray (Geschlossener Abdruck)

Inkl. Schraube und Übertragungskappe

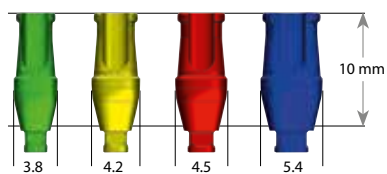

Durchmesser

Art.-Nr.

3.40 mm	●		02-6349002010
3.80 mm	●		02-6389002010
4.10 mm	●		02-6419002010
5.00 mm	●		02-6509002010

Transfer Coping (Übertragungskappe)

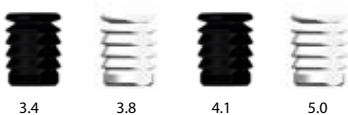

Durchmesser

Art.-Nr.

3.40 mm	●		5er Pack	02-6349004000
3.80 mm	●		5er Pack	02-6389004000
4.10 mm	●		5er Pack	02-6419004000
5.00 mm	●		5er Pack	02-6509004000

OT-F²/OT-F³ IMPLANTATSYSTEM

Abformung und Modellherstellung

PROTHETIK

Implant Analog (Modellimplantat)

Zur Herstellung des Meistermodells wird das Modellimplantat mit dem entsprechenden Abdruckpfosten verschraubt.

Hierzu wird nach erfolgter offener Abformung das im Durchmesser passende Modellimplantat mit dem im Abdruck fest verankerten Abdruckpfosten zunächst durch Aufstecken verbunden.

Mit dem friktiven 1.3 mm Hex Prothetikschlüssel wird die Abdruckpfostenschraube durch die Perforation des Abdrucklöffels im Modellimplantat fest verschraubt.

Nach erfolgter geschlossener Abformung wird das im Durchmesser passende Modellimplantat mit dem Abdruckpfosten außerhalb des Abdrucklöffels verschraubt.

Jetzt können diese exakt in die in der Abdruckmasse steckende entsprechende Übertragungskappe reponiert werden.

Zur sicheren Kontrolle einer spalt- und spannungsfreien Passung der späteren prothetischen Konstruktion (Passiv Fit) wird die Anfertigung einer abnehmbaren Zahnfleischmaske empfohlen.

Material: Titan Grad 5

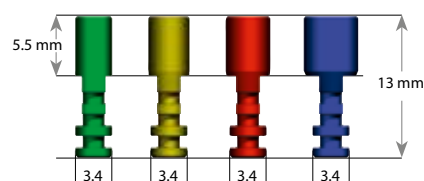

Durchmesser

Art.-Nr.

3.40 mm	● 	02-6349001000
3.80 mm	●	02-6389001000
4.10 mm	●	02-6419001000
5.00 mm	●	02-6509001000

OT-F²/OT-F³ IMPLANTATSYSTEM

Prothetikkomponenten



CreativeLine (Temporäraufbau)

Das CreativeLine-Abutment aus Titan dient zur Anfertigung temporärer Kronen- oder Brückenversorgungen.





Es wird mit der Aufbauschraube rotationsgesichert (FourByFour®) auf dem Implantat befestigt. Der gerändelte Schaft des Abutments wird zunächst mit Opaker abgedeckt. Durch die schlanke, kaminartige Grundform wird der Anwender in die Lage versetzt, durch Auftragen zahnfarbenen Kunststoffs ein natürliches Wurzelaustrittsprofil im Bereich der umgebenden Gingiva zu gestalten.

Idealerweise wird das temporäre Abutment sofort nach Freilegung des Implantates anstelle des konventionellen, nicht rotationsgesicherten Gingivaformers (Healing Abutments) eingesetzt. Bei entsprechender Gestaltung ist der Aufbau auch als Basis für eine temporäre Krone geeignet.

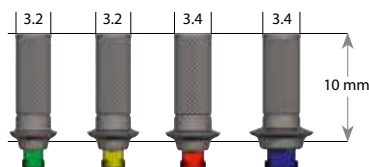
Material: Titan Grad 5
Drehmoment: 15 Ncm

Inkl. Definitiv- und Laborschraube



Durchmesser	Art-Nr.
3.40 mm  	02-2349005510
3.80 mm 	02-2389005510
4.10 mm 	02-2419005510
5.00 mm 	02-2509005510

CeraLine (Zirkonaufbau)







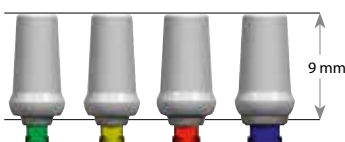

Die CeraLine ist eine Abutmentreihe individualisierbarer Zirkonoxid-Pfostenrohlinge. Der Verbund zum Implantat wird durch eine hochpräzise Titanbasis gewährleistet. So überträgt die Zentralschraube beim definitiven Fixieren die Anzugskräfte auf die Titanbasis, nicht jedoch auf den Zirkonanteil des fertigen Abutments. Der Pfosten ist aus hochfestem, yttriumstabilisiertem Zirkonoxid hergestellt.

Die Rohlinge lassen sich durch Beschleifen mit einer wassergekühlten Turbine in ihrer Form modifizieren. Ein Aufbrennen mit geeigneter Zirkon-Keramik sowie farbliches Charakterisieren ist ebenfalls möglich. Erst nach diesen Modifikationen wird der fertige Zirkonanteil mit der Titanbasis verklebt.

Material: Titan Grad 5 (Basis), Zirkonoxid (Pfosten)
Drehmoment: 35 Ncm

Inkl. Definitiv- und Laborschraube



Durchmesser	Winkelung	Art-Nr.
3.40 mm  	0°	02-5349003510
3.80 mm 	0°	02-5389003510
4.10 mm 	0°	02-5419003510
5.00 mm 	0°	02-5509003510

OT-F²/OT-F³ IMPLANTATSYSTEM

Prothetikkomponenten

PROTHETIK



GoldLine (Goldbasisaufbau)

Nachstehende Möglichkeiten bietet Ihnen das GoldLine-Abutment:

- Herstellung individueller Abutments für festsitzende Kronen- und Brückenversorgungen
- Herstellung individueller Primärteile in der Teleskop- und Konuskronentechnik

Die Basis des Aufbaus besteht aus einer hochpräzise gefertigten, angussfähigen Gold-Platin-Legierung und zeigt eine perfekte Passung zum Implantat. Der auf der Basis fixierte Kamin besteht aus rückstandslos verbrennbarem Kunststoff.

Verarbeitung:

Die gewünschte Abutmentform wird auf den Kunststoffanteil aufmodelliert und anschließend komplett eingebettet. In bekannten Arbeitsverfahren wird eine Edelmetall-Legierung an die vorhandene EM-Basis angegossen.

Hinweise zur Verarbeitung:

Schmelzintervall: 1400 - 1490°C (2550-2710°F)

Angusstemperatur: bis 1350°C (2.462°F)

Beim Ausbetten sollte die EM-Basis vorsichtig mit Glanzstrahlperlen und einem Druck von ≤ 1.5 bar abgestrahlt werden.

Die Überprüfung des exakten Schraubensitzes und des Schraubenchannels auf evtl. Gussperlen sollte unter einem Mikroskop durchgeführt werden.

Material: Gold/Platin-Legierung (Basis), Kunststoff POM (Kamin)

Drehmoment: 35 Ncm

Inkl. Definitiv- und Laborschraube

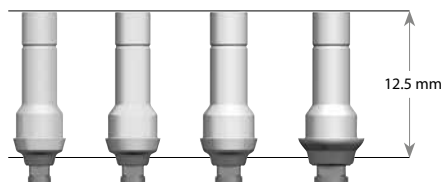

Durchmesser	EM-Gewicht	Art-Nr.
3.40 mm ● 	0,43 g	02-5349001010
3.80 mm ●	0,52 g	02-5389001010
4.10 mm ●	0,59 g	02-5419001010
5.00 mm ●	0,67 g	02-5509001010

Wichtig

Vermeiden Sie den Einsatz von Implantaten mit dem Durchmesser 3.40 mm zur Versorgung mit Teleskop- bzw. Konuskronen!

OT-F²/OT-F³ IMPLANTATSYSTEM

Prothetikkomponenten

NaturalLine (Titanaufbau)

Das entscheidende Merkmal dieses Aufbaus ist seine subgingivale Formgebung. Diese weitet sich, ausgehend von der Implantatschulter, zirkulär konvex auf und geht in eine umlaufende, geschwungen gestaltete Hohlkehle über. Vom oralen Anteil fällt diese zur ästhetischen Seite hin ab.

Folgende Abutment-Varianten sind erhältlich:

- Winkelungen 0°, 15° und 25°
- Sockelhöhen (GH) 1.20 und 3.50 mm

Bei den **niedrigen Versionen** (GH 1.2) wird die maximale Kontur bereits kurz oberhalb des Austritts aus dem Implantat erreicht.

Bei den **hohen Versionen** (GH 3.5) der NaturalLine-Pfosten tritt der Aufbau zunächst zirkulär konkav aus dem Implantat aus und bildet dann eine konvexe, das umgebende Zahnfleisch stützende Form. Die zunächst massive Kontur erlaubt durch gezieltes Reduzieren mit geeignetem Werkzeug (Titanfräse, Polierer) die Gestaltung eines optimalen Emergenzprofils.

Durch die zirkuläre Schulter wird ein exakter Übergang zu der zu fertigenden Krone ermöglicht. Der Schulterverlauf sollte dem Verlauf der Gingiva angepasst werden.

Material: Titan Grad 5
Drehmoment: 35 Ncm

Beispiel Ø 4.10 mm

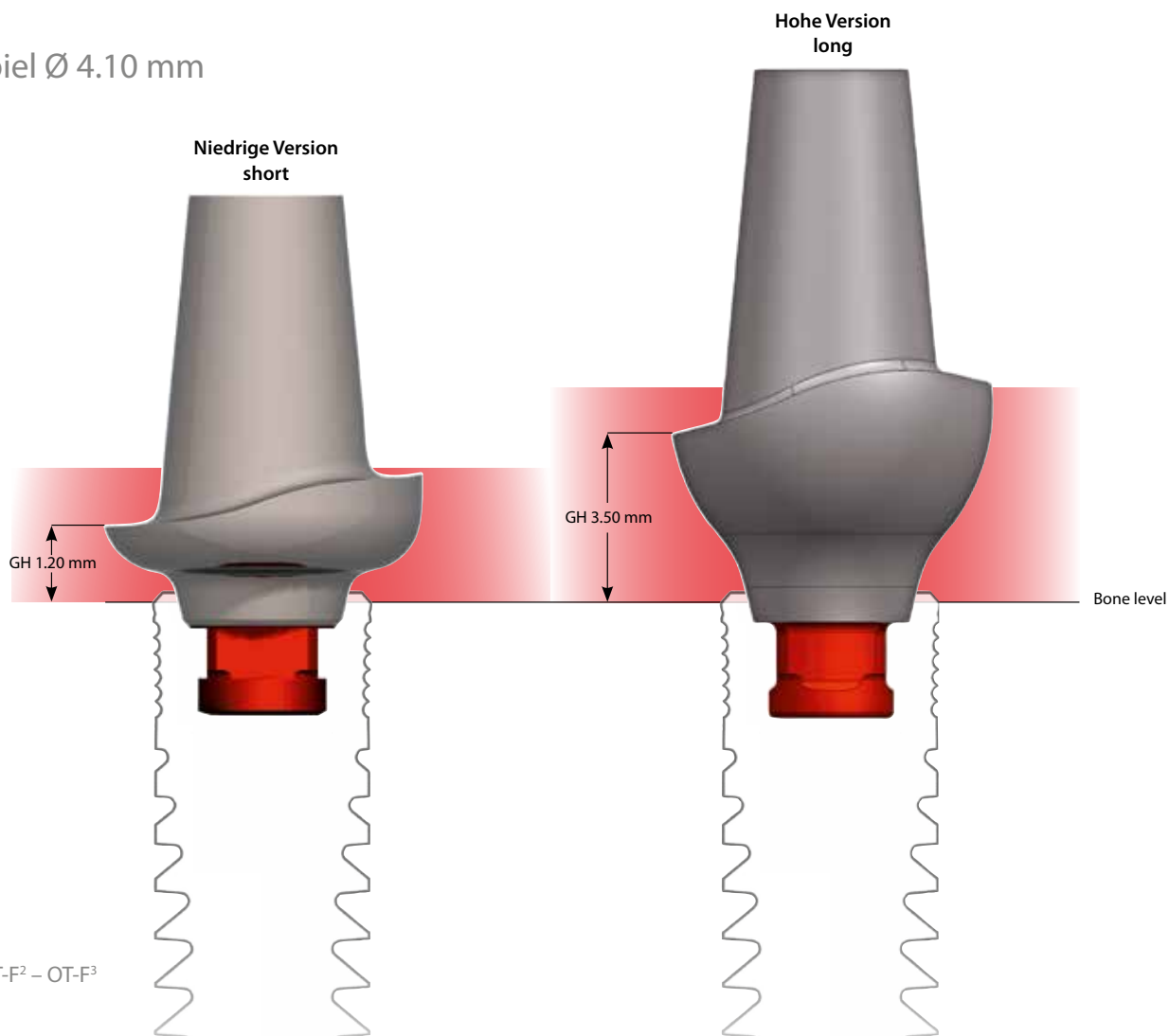

OT-F²/OT-F³ IMPLANTATSYSTEM

Prothetikkomponenten

PROTHETIK



Niedrige Version - GH 1.2 - short

Inkl. Definitiv- und Laborschraube	Durchmesser			Gingivahöhe	Art.-Nr.	
	3.40 mm	●		0°	GH 1.20 mm	02-3349012510
	3.80 mm	●		0°	GH 1.20 mm	02-3389012510
	4.10 mm	●		0°	GH 1.20 mm	02-3419012510
	5.00 mm	●		0°	GH 1.20 mm	02-3509012510
	3.40 mm	●		15°	GH 1.20 mm	02-3349012110
	3.80 mm	●		15°	GH 1.20 mm	02-3389012110
	4.10 mm	●		15°	GH 1.20 mm	02-3419012110
	5.00 mm	●		15°	GH 1.20 mm	02-3509012110
	3.40 mm	●		25°	GH 1.20 mm	02-3349012310
	3.80 mm	●		25°	GH 1.20 mm	02-3389012310
	4.10 mm	●		25°	GH 1.20 mm	02-3419012310
	5.00 mm	●		25°	GH 1.20 mm	02-3509012310

Hohe Version - GH 3.5 - long

	3.40 mm	●		0°	GH 3.50 mm	02-3349042510
	3.80 mm	●		0°	GH 3.50 mm	02-3389042510
	4.10 mm	●		0°	GH 3.50 mm	02-3419042510
	5.00 mm	●		0°	GH 3.50 mm	02-3509042510
	3.80 mm	●		15°	GH 3.50 mm	02-3389032110
	4.10 mm	●		15°	GH 3.50 mm	02-3419032110
	5.00 mm	●		15°	GH 3.50 mm	02-3509032110
	3.80 mm	●		25°	GH 3.50 mm	02-3389032310
	4.10 mm	●		25°	GH 3.50 mm	02-3419032310
	5.00 mm	●		25°	GH 3.50 mm	02-3509032310

Bereits bei der Auswahl des Gingivaformers sollte die entsprechende Formkongruenz zum später einzusetzenden NaturalLine Aufbau beachtet werden!

OT-F²/OT-F³ IMPLANTATSYSTEM

Prothetikkomponenten



VersaLine (Titanaufbau)

Die VersaLine-Abutments bieten eine Vielfalt an Möglichkeiten für die individuelle Herstellung von

- Primärteilen in der Teleskop- bzw. Konuskronentechnik
- Aufbauten für die Kronen- und Brückentechnik

Durch gezielte Modifikation können Abwinkelungen zwischen 0° und nahezu 25° sowie dem natürlichen Verlauf der Gingiva angepasste zirkulär umlaufende Schultern gefertigt werden. Weiterhin ist es möglich, das Abutment direkt mit geeigneter Titankeramik zu verblenden.

Es wird empfohlen, zur Bearbeitung dieses Pfostens geeignete Titanfräsen zu verwenden.

Wichtig: Vermeiden Sie den Einsatz von Implantaten mit dem Durchmesser 3.40 mm zur Versorgung mit Teleskop- bzw. Konuskronen!

Der VersaLine-Aufbau ist in zwei Varianten erhältlich:

• 7.50 mm Höhe

Bei geringer Schleimhautdicke.

Maximales Austrittsprofil bereits kurz oberhalb der Implantat-schulter. Vorheriger Einsatz des Standard-Gingivaformers (ausgestellt/flared) empfohlen (Seite 23).

• 11.00 mm Höhe

Bei stärkerer Schleimhautdicke.

Maximales Austrittsprofil durch subgingival schlanke Form erst kurz unterhalb des Durchtritts in die Mundhöhle.

Vorheriger Einsatz des Gingivaformers „Slim“ (ausgestellt/flared) empfohlen (Seite 23).

Material: Titan Grad 5

Drehmoment: 35 Ncm

Inkl. Definitiv- und Laborschraube

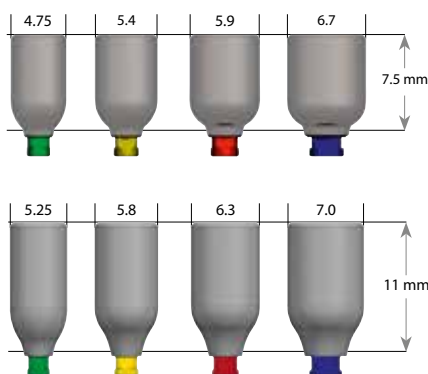

Durchmesser	Höhe	Art-Nr.
3.40 mm	7.50 mm	02-3349753510
3.40 mm	11.00 mm	02-3349123510
3.80 mm	7.50 mm	02-3389753510
3.80 mm	11.00 mm	02-3389123510
4.10 mm	7.50 mm	02-3419753510
4.10 mm	11.00 mm	02-3419123510
5.00 mm	7.50 mm	02-3509753510
5.00 mm	11.00 mm	02-3509123510

Hinweis

Bereits bei der Auswahl des Gingivaformers sollte die entsprechende Formkongruenz zum später einzusetzenden VersaLine Aufbau beachtet werden!

OT-F²/OT-F³ IMPLANTATSYSTEM

Prothetikkomponenten

PROTHETIK



CAD/CAM Scanbody

Der CAD/CAM Scanbody dient als Hilfsteil bei der Erfassung der Implantatposition im Mund bzw. Laborimplantaten im Arbeitsmodell.

Mittels der auf einem Meistermodell montierten CAD/CAM-Scanbodies werden die Implantatpositionen durch einen Scanvorgang hochpräzise in ein virtuelles 3D-Modell übertragen. Dieses bildet die Voraussetzung zum Design einer virtuellen, patientenindividuellen Implantatsuprakonstruktion.

Anschließend erfolgt die Fertigung der Konstruktion im CAM-Verfahren in entsprechenden Fräsmaschinen. Die prothetische Vielfalt der Systeme ermöglicht die Anfertigung gefräster, einteiliger oder Hybrid-Abutments, sowie diverser Steg- und Brückenkonstruktionen im CAD/CAM-Verfahren.

Material: Titan Grad 5
Drehmoment: handfest

inkl. farbkodierter Schraube



Durchmesser

Art-Nr.

3.40 mm	●		02-6349006000
3.80 mm	●		02-6389006000
4.10 mm	●		02-6419006000
5.00 mm	●		02-6509006000

➔ CAD/CAM SCANBODY

- mit FourByFour®-Interface
- für 4plus6Line (Multi-Unit Aufbau) (Seite 37)

- ✓ Reflektionsfreie Oberfläche
- ✓ Laserbeschriftung
- ✓ Für Labor- und intraorale Scanner geeignet
- ✓ Lieferung inklusive Abutmentschraube

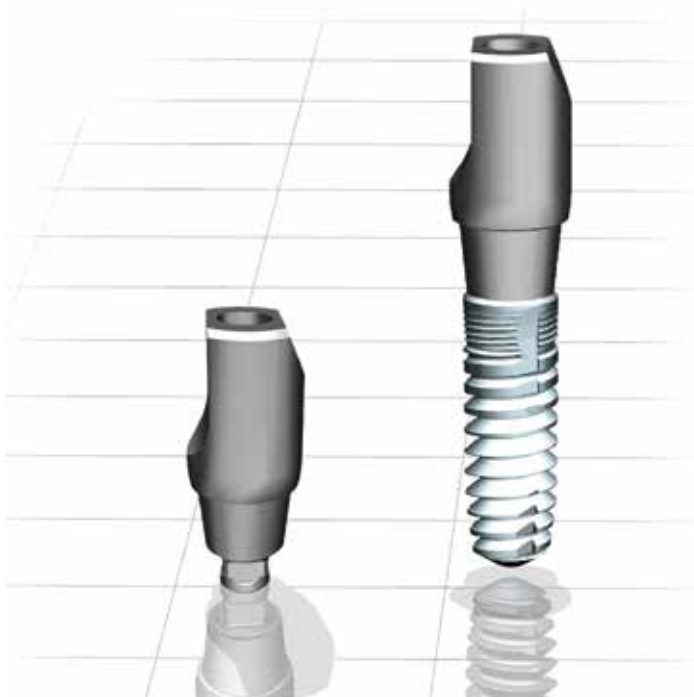

OT-F²/OT-F³ IMPLANTATSYSTEM

Prothetikkomponenten



HighLine (CAD/CAM Aufbau)

Das HighLine Abutment dient als Basis zur Herstellung von individuellen Zirkonaufbauten. CAD/CAM- sowie Kopierfräsverfahren sind beide hiermit optimal umsetzbar.

Der Verbund zum Implantat wird durch eine hochpräzise Titanbasis gewährleistet. So überträgt die Aufbauschraube beim definitiven Fixieren die Anzugskräfte auf die Titanbasis und nicht auf den Zirkonanteil des gefertigten Abutments.

Der, bei der niedrigen Version mitgelieferte, rotationsstabile Kunststoffkamin dient bei der Verarbeitung als WaxUp-Basis und ist rückstandslos verbrennbar.

Die HighLine „C“ Titanbasis und der Scanbody „C“ sind für das Chairside-Verfahren konzipiert.

Material: Titan Grad 5 (Basis), Kunststoff POM (Kamin)
Drehmoment: 35 Ncm / Scanbody: handfest

Inkl. Definitiv- und Laborschraube



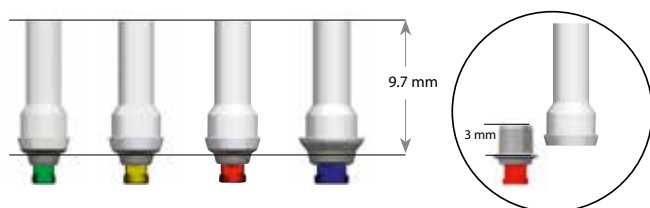

HighLine Titanbasis 3.0 mm inkl. Kunststoffkamin

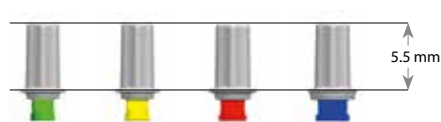

Durchmesser		Klebebasis	Art-Nr.
3.40 mm	● 	3.0 mm	02-5349002010
3.80 mm	● 	3.0 mm	02-5389002010
4.10 mm	● 	3.0 mm	02-5419002010
5.00 mm	● 	3.0 mm	02-5509002010

HighLine Titanbasis 5.5 mm (ohne Kunststoffkamin)



3.40 mm	● 	5.5 mm	02-5349002310
3.80 mm	● 	5.5 mm	02-5389002310
4.10 mm	● 	5.5 mm	02-5419002310
5.00 mm	● 	5.5 mm	02-5509002310





HighLine „C“ Titanbasis (inkl. Definitiv- und Laborschraube)



3.40 mm	● 	S	4.6 mm	02-5349006010
3.80 mm	● 	S	4.6 mm	02-5389006010
4.10 mm	● 	L	4.6 mm	02-5419006010
5.00 mm	● 	L	4.6 mm	02-5509006010

Scanbody „C“ (inkl. farbkodierter Schraube)



3.40 mm	● 	S		02-6349006110
3.80 mm	● 	S		02-6389006110
4.10 mm	● 	L		02-6419006110
5.00 mm	● 	L		02-6509006110

OT-F²/OT-F³ IMPLANTATSYSTEM

Prothetikkomponenten

PROTHETIK



CAD/CAM Preform

Mit CAD/CAM-Preforms kann jegliche anatomisch und prothetisch notwendige Formgebung mittels CAD/CAM-Technologie als individualisierter implantatgetragener Titanaufbau realisiert werden.

Die virtuelle Konstruktion (CAD) des Aufbaus ermöglicht die individuelle Gestaltung des gewünschten Emergenzprofils, des Verlaufs der zirkulären Schulter sowie der benötigten Dimension und Ausrichtung des Abutments. Der spezifische

patientenbezogene Titanaufbau wird computergestützt aus dem massiven CAD/CAM-Preform in einer Fräsmaschine gefertigt (CAM).

Die präfabrizierte und hochpräzise FourByFour®-Verbindung gewährleistet ein sicheres Implantat-Abutment-Interface.





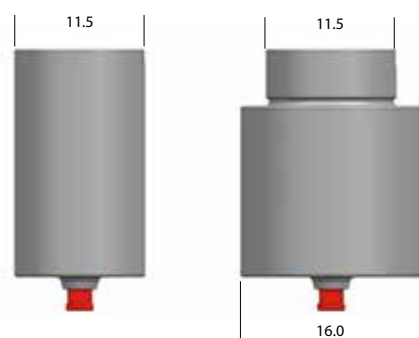

Material: Titan Grad 5

Drehmoment: 35 Ncm

CAD/CAM Preform „M“ (Kompatibel mit Medentika)

Inkl. Definitiv- und Laborschraube







Impl. Durchmesser		Durchmesser	Art-Nr.
3.40 mm	● 	11,5 mm	02-5349005010
3.80 mm	● 	11,5 mm	02-5389005010
4.10 mm	● 	11,5 mm	02-5419005010
5.00 mm	● 	11,5 mm	02-5509005010
3.80 mm	● 	16,0 mm	02-5389005110
4.10 mm	● 	16,0 mm	02-5419005110
5.00 mm	● 	16,0 mm	02-5509005110

CAD/CAM Preform „CS“ (Kompatibel mit CADstar)

Inkl. Definitiv- und Laborschraube



Impl. Durchmesser		Durchmesser	Art-Nr.
3.40 mm	● 	14,0 mm	02-5349005210
3.80 mm	● 	14,0 mm	02-5389005210
4.10 mm	● 	14,0 mm	02-5419005210
5.00 mm	● 	14,0 mm	02-5509005210

Hinweis

Weitere Informationen finden Sie im Downloadbereich unserer Internetseite www.ot-medical.de



OT-F²/OT-F³ IMPLANTATSYSTEM

Prothetikkomponenten

4plus6Line (Multi-Unit-Aufbau)

Die Abutments der 4plus6Line bieten die Möglichkeit, einen zahnlosen Unterkiefer auf nur 4 bzw. einen zahnlosen Oberkiefer auf nur 6 Implantaten mit einem festsitzenden Zahnersatz zu versorgen. Die angulierte Insertion der posterioren Implantate ermöglicht den Einsatz längerer Implantate, wodurch der ortständige Knochen optimal ausgenutzt wird.

Dem Anwender stehen mit der 4plus6Line Aufbauten in der geraden 0°-Version sowie in den abgewinkelten Versionen mit

17° und 30° jeweils in den Gingivahöhen 1.50 und 3.00 mm zur Verfügung.

HINWEIS:

Zum intraoperativen Einsatz sind die unten aufgeführten Aufbauten bereits steril verpackt und werden mit einer vormontierten Definitivschraube geliefert.

Material: Titan Grad 5
Drehmoment: 35 Ncm

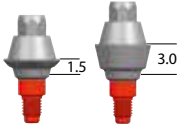
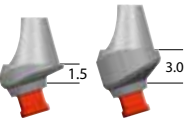
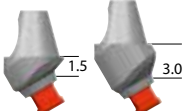
	Durchmesser	Winkelung	Gingivahöhe	Art.-Nr.
	3.80 mm ●	0°	GH 1.50 mm	02-4389014510
	3.80 mm ●	0°	GH 3.00 mm	02-4389034510
	4.10 mm ●	0°	GH 1.50 mm	02-4419014510
	4.10 mm ●	0°	GH 3.00 mm	02-4419034510
Inkl. Definitivschraube (M1.6 für Ø 3.80/M1.8 für Ø 4.10)				
	3.80 mm ●	17°	GH 1.50 mm	02-4389014110
	3.80 mm ●	17°	GH 3.00 mm	02-4389034110
	4.10 mm ●	17°	GH 1.50 mm	02-4419014110
	4.10 mm ●	17°	GH 3.00 mm	02-4419034110
Inkl. Definitivschraube (M1.8)				
	4.10 mm ●	30°	GH 1.50 mm	02-4419014310
	4.10 mm ●	30°	GH 3.00 mm	02-4419034310

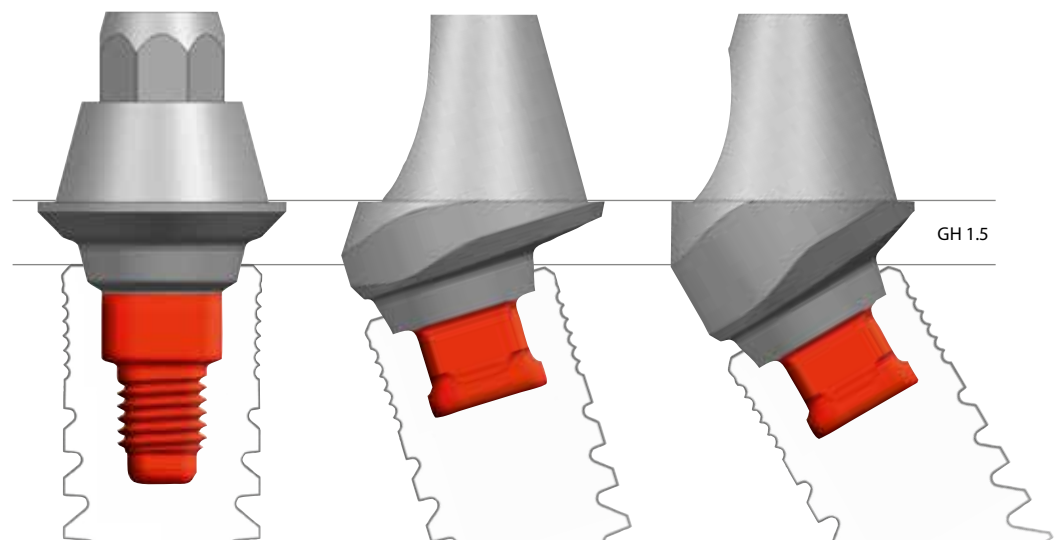





OT-F²/OT-F³ IMPLANTATSYSTEM

Prothetikkomponenten

PROTHETIK



Zusätzliche Prothetik-Komponenten

	Artikel	Art.-Nr.
	4plus6Line Healing Abutment (Gingivaformer) Material: Kunststoff inkl. Definitivschraube M1.4 für 4plus6Line	02-4009004110
	4plus6Line Impression Coping (Abdruckpfosten) inkl. Abdruckpfostenschraube M1.4 für 4plus6Line (offen)	02-4009004210
	4plus6Line Implant Analog (Modellimplantat)	02-4009004310
	4plus6Line Cylinder (Zylinder) POM 4plus6Line Cylinder (Zylinder) Titan inkl. Labor- und Definitivschraube M1.4 Drehmoment 25 Ncm	02-4009004410 02-4009004510

4plus6Line Scanbody

	4plus6Line Scanbody (Scankörper) inkl. Scanschraube M1.4 für 4plus6Line, Länge 5,2 mm	02-6009001500
---	---	---------------



OT-F²/OT-F³ IMPLANTATSYSTEM

Prothetikkomponenten



ProfiLine (Stegaufbau)

Das ProfiLine-Abutment ist zweiteilig aufgebaut und dient zur Anfertigung von konfektionierten sowie individuell gefrästen Stegkonstruktionen.

Im ersten Schritt erfolgt die durchmesserspezifische Auswahl eines 2.5 mm oder 4.0 mm hohen Adapters. Dieser wird mit Hilfe des entsprechenden FourByFour®-Insertionsschlüssels auf das Implantat im Munde des Patienten aufgeschraubt und mit einem Drehmoment von 35 Ncm festgeschraubt. Da der Adapter die identischen Innenkonturen wie das Implantat aufweist, wird der Abdruck jetzt auf Adapter-Niveau genommen, anschließend mit einem Healing Abutment versorgt und verbleibt somit im Munde des Patienten.

Im zweiten Schritt wird die Auswahl des Stegverbinders getroffen. Je nach Art der folgenden Verarbeitung (Anguss, Löten, Laserschweißen, Verkleben) wird der Stegverbinder aus Titan oder aus Edelmetall eingesetzt. Bei sehr geringer Gingivahöhe kann auf den Adapter verzichtet und der Stegverbinder direkt auf das Implantat gesetzt werden.







Durch die konische Verbindung zwischen Adapter und Stegverbinder ist ein Divergenzausgleich zwischen den Implantaten von bis zu 26° möglich.



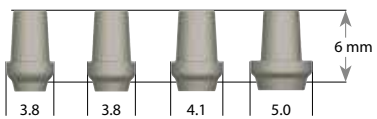



Material: Titan Grad 5 (Adapter)

Drehmoment: 35 Ncm

Durchmesser	Gingivahöhe	Art-Nr.
3.4 mm	GH 2.50 mm	
3.8 mm		
3.4 mm	GH 4.00 mm	
3.8 mm		
4.1 mm	GH 2.50 mm	02-4389022010
4.1 mm	GH 4.00 mm	02-4389042010
5.00 mm	GH 2.50 mm	02-4419022010
5.00 mm	GH 4.00 mm	02-4419042010
5.00 mm	GH 2.50 mm	02-4509022010
5.00 mm	GH 4.00 mm	02-4509042010

Inkl. Definitiv- und Laborschraube

Bar Connector (Stegverbinder), Titan Grad 5 ohne Rotationssicherung 	3.40 mm			02-4349002210
	3.80 mm			02-4389002210
	4.10 mm		02-4419002210	
	5.00 mm		02-4509002210	

Bar Connector (Stegverbinder), Edelmetall ohne Rotationssicherung 	3.40 mm			EM-Gewicht 0,43 g	02-5349004010
	3.80 mm			EM-Gewicht 0,45 g	02-5389004010
	4.10 mm		EM-Gewicht 0,50 g	02-5419004010	
	5.00 mm		EM-Gewicht 0,73 g	02-5509004010	

OT-F²/OT-F³ IMPLANTATSYSTEM

Prothetikkomponenten

PROTHETIK



TecLine (Kugelkopfaufbau)

Das TecLine Abutment ermöglicht die Verankerung implantatgetragener Totalprothesen. Bei den Verankerungselementen besteht die Wahl zwischen dem O-Ring-Attachment und dem Retentionsanker Dalbo® Plus elliptic. Beim O-Ring-Attachment ist zunächst ein roter O-Ring in einem Titan-Metallgehäuse eingesetzt. Dieser Ring verbleibt während der Laborarbeit in diesem Gehäuse und wird erst zum definitiven Einsetzen der Prothese durch den zweiten beiliegenden roten O-Ring zum endgültigen Verbleib ersetzt. Optional ist ein schwarzer O-Ring mit höherer Retention erhältlich.

Die Retentionskappe des Retentionsanker Dalbo® Plus elliptic ist zweiteilig und besteht aus einem Titangehäuse mit Retentionsflügeln zur Fixierung in der Prothese, sowie darin eingeschraubt einem Lamellen-Retentionseinsatz aus Edelmetall, dessen Abzugskräfte mit Hilfe eines Aktivator-Schlüssels individuell einstellbar (200-1200 Gramm) sind. Dalbo® Plus elliptic ist bis 20° Divergenz pro Implantat einsetzbar.

Material Aufbau: Titan Grad 5

Drehmoment: 35 Ncm

	Durchmesser	Gingivahöhe	Art-Nr.
	3.40 mm	2.00 mm	02-4349021010
	3.40 mm	4.00 mm	02-4349041010
	3.80 mm	2.00 mm	02-4389021010
	3.80 mm	4.00 mm	02-4389041010
	4.10 mm	2.00 mm	02-4419021010
	4.10 mm	4.00 mm	02-4419041010
	5.00 mm	2.00 mm	02-4509021010
	5.00 mm	4.00 mm	02-4509041010

TecLine Zubehör

	Bezeichnung	Art-Nr.
	O-Ring Housing (Gehäuse), komplett inkl. roter O-Ringe	01-4009001600
	O-Ring Housing (Gehäuse) einzeln	01-4009001100
	O-Ring schwarz (Höhere Retention) 4 Stück	01-4009001904
	O-Ring rot 4 Stück	01-4009001204
	Retention Anchor Dalbo® Plus elliptic (Retentionsanker)*	01-4009001400
	Lamellen-Retentionseinsatz (Ellitor®)*, einzeln	01-4009001700
	Activator Key (Aktivator-Schlüssel)* für Retentionsanker Dalbo® Plus elliptic	01-4009001800
	Implant Analog (Modellimplantat) für Ball Head Abutment	04-6009001300
	TecLine Gussvorlage aus rückstandslos verbrennbarem Kunststoff	01-4009001500
	Driver Octagon (Schlüssel Oktagon) Anschluss für Drehmomentschlüssel oder Fingerrad	01-7259106010

OT-F²/OT-F³ IMPLANTATSYSTEM

Prothetikkomponenten

LOCATOR®

Das LOCATOR®-Abutment ist ein Verbindungselement mit selbstausrichtender Funktion. Diese Eigenschaft erleichtert den Patienten das Einsetzen ihrer Prothese und verhindert zusätzliche Abnutzung durch fehlerhafte Fixierung. Durch die minimale vertikale Höhe des Locators ist sein Einsatz ideal bei begrenztem interokklusalem Platzangebot.

Mit diesem Abutment können Divergenzen von bis zu 40° zwischen zwei Implantaten ausgeglichen werden.

Material: Titan mit TiN-Beschichtung

Drehmoment: 35 Ncm



Durchmesser		Gingivahöhe	Art-Nr.	
3.40 mm	●		GH 1.00 mm	02-4349013010
3.40 mm	●		GH 2.00 mm	02-4349023010
3.40 mm	●		GH 3.00 mm	02-4349033010
3.80 mm	●		GH 1.00 mm	02-4389013010
3.80 mm	●		GH 2.00 mm	02-4389023010
3.80 mm	●		GH 3.00 mm	02-4389033010
3.80 mm	●		GH 4.00 mm	02-4389043010
4.10 mm	●		GH 1.00 mm	02-4419013010
4.10 mm	●		GH 2.00 mm	02-4419023010
4.10 mm	●		GH 3.00 mm	02-4419033010
4.10 mm	●		GH 4.00 mm	02-4419043010
5.00 mm	●		GH 1.00 mm	02-4509013010
5.00 mm	●		GH 2.00 mm	02-4509023010
5.00 mm	●		GH 3.00 mm	02-4509033010
5.00 mm	●		GH 4.00 mm	02-4509043010

LOCATOR® Zubehör



Bezeichnung		Art-Nr.
Locator® Steckteilverarbeitungspaket , für geringe Angulation (0° bis 10° Divergenz) 1 Pack enthält: 1 Retentionsgehäuse mit Verarbeitungssteckteil, je 1 Patrize blau/pink/transparent, 1 Abstandsring weiß	2er Pack	02-4009004300 8519-2
Locator® Steckteilverarbeitungspaket für geringe Angulation (0° bis 10° Divergenz)	10er Pack	02-4009003200 8519-10











Locator® Steckteilverarbeitungspaket* für erweiterte Angulation (10° bis 20° Divergenz) 1 Pack enthält: 1 Retentionsgehäuse mit Verarbeitungssteckteil, je 1 Patrize rot/orange/grün, 1 Abstandsring weiß	2er Pack	02-4009005100 8540
--	----------	-----------------------

OT-F²/OT-F³ IMPLANTATSYSTEM

Prothetikkomponenten

PROTHETIK

LOCATOR® Zubehör

	Bezeichnung	Art-Nr.
Material: Nylon	LOCATOR® Replacement Males Austauschpatrizen für geringe Angulation (0° bis 10° Divergenz)	
	blau Abzugskraft ca. 680 g 4 Stück 8529 / 02-4009003400	
	pink Abzugskraft ca. 1.360 g 4 Stück 8527 / 02-4009003300	
	transparent Abzugskraft ca. 2.270 g 4 Stück 8524 / 02-4009004400	
	LOCATOR® Replacement Males Austauschpatrizen für erweiterte Angulation (10° bis 20° Divergenz)*	
	grau ohne Retention 4 Stück 8558 / 02-4009004700	
	rot Abzugskraft ca. 450 g 4 Stück 8548 / 02-4009003600	
	orange Abzugskraft ca. 907 g 4 Stück 8915 / 02-4009004500	
	grün Abzugskraft ca. 1.810 g 4 Stück 8547 / 02-4009003500	
	LOCATOR® Processing Replacement Male Verarbeitungssteckteil, schwarz	4 Stück 8515 / 02-4009003100
	LOCATOR® Denture Cap Male Retentionsgehäuse mit Verarbeitungssteckteil	4 Stück 8510 / 02-4009005300
	LOCATOR® Parallel Post Parallelindikator)	4 Stück 8517 / 02-4009003700
	LOCATOR® Impression Coping Abdruckkappe, Material: Aluminium	4 Stück 8505 / 02-4009003800
	LOCATOR® Implant Analog Modellimplantat Durchmesser 4.00mm, Material: Aluminium	4 Stück 8530 / 02-4009003900
	LOCATOR® Angle Measurement Guide Winkelmessinstrument	9530 / 02-4009004000
	LOCATOR® Core Tool Handwerkzeug	8393 / 02-4009004100
	LOCATOR® Torque Wrench Driver Prothetikschlüssel	8317 / 02-4009004200

* Diese Patrizen sind nicht bei Implantaten mit einem Durchmesser von 3,30 mm einzusetzen!

OT-F²/OT-F³ IMPLANTATSYSTEM

Prothetikkomponenten

Weitere Prothetikkomponenten

Titanmagnetics (Magnet-Aufbau) von Steco

Besonders beim zahnlosen Kiefer sind die Titanmagnetics nach wie vor modern und bei vielen Anwendern beliebt. Die Mini-magnete garantieren eine einfache Handhabung beim Ein- und Ausgliedern der Prothese und lassen sich einfach reinigen.

Vertrieb ausschließlich durch:



steco-system-technik GmbH & Co. KG
Kollastr. 6, 22529 Hamburg
Telefon 040 - 55 77 81-0



	Durchmesser		Gingivahöhe	Art-Nr.
	3.40 mm		X-Line 3.25 mm	I.56.03.X325
	3.40 mm		K-Line 2.50 mm	I.56.03.K250
	3.80 mm		X-Line 3.25 mm	I.56.01.X325
	3.80 mm		K-Line 2.50 mm	I.56.01.K250
	4.10 mm		X-Line 3.25 mm	I.56.02.X325
	4.10 mm		K-Line 2.50 mm	I.56.02.K250

OT-F²/OT-F³ IMPLANTATSYSTEM

Prothetikkomponenten

PROTHETIK

Cover Screw (Verschlusschrauben)

Material: Titan Grad 5



Durchmesser

Art.-Nr.

3.40 mm



02-2349001000

3.80 mm



02-2389001000

4.10 mm



02-2419001000

5.00 mm



02-2509001000

Prosthetic Screw (Prothetikschrauben)

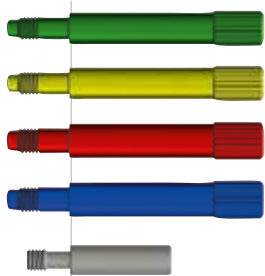

Impression Coping Screw (Abdruckpfostenschraube)

M1.6, 18 mm (offen) für ø 3.40



02-8349194100

M1.6, 18 mm (offen) für ø 3.80



02-8389194100

M1.8, 18 mm (offen) für ø 4.10



02-8419194100

M1.8, 18 mm (offen) für ø 5.00



02-8509194100

M1.4, 4plus6Line (offen)

02-8149194000

Abutment Screws (Aufbauschraube)

Definitivschraube M1.6, Länge 6 mm für ø 3.40



02-8349104000

Definitivschraube M1.6, Länge 6 mm für ø 3.80



02-8389104000

Laborschraube M1.6, Länge 6 mm

02-8169104000

Definitivschraube M1.8, Länge 6 mm für ø 4.10



02-8419104000

Definitivschraube M1.8, Länge 6 mm für ø 5.00



02-8509104000

Laborschraube M1.8, Länge 6 mm

02-8189104000

Definitivschraube M1.4 für 4plus6Line

02-8149054000

Laborschraube M1.4 für 4plus6Line

02-8149054100

4plus6Line Scan Screw (Scanschraube)

M 1.4, Länge 5,2 mm

02-8149064000

Hinweis

M1.6
M1.8

OT-F²-Implantate ø 3.40/3.80 und OT-F³-Implantate ø 3.80 sind mit einem M1.6 Innengewinde versehen, Implantate ø 4.10/5.00 mit einem M1.8 Innengewinde. Bitte bei Verarbeitung oder Nachbestellung der Komponenten beachten.

Labor-
schraube
Definitiv-
schraube

Definitivschrauben sind zur Unterscheidung farbig anodisiert. Bitte verwenden Sie ausschließlich die Definitivschraube zum finalen Fixieren der Aufbauten im Munde des Patienten.



Innovative Präzision
Made in Germany